

# Sacramento4

**El espacio de tu cocina**  
Materiales y acabados



**HISPANIA**  
servicios inmobiliarios



# Paleta de Materiales: Pureza y Carácter

Una selección cromática estricta diseñada para maximizar la luminosidad y aportar una calidez atemporal a los espacios.



El contraste perfecto: La calidez del **Roble** y la pulcritud del Blanco, delineados por la elegancia industrial del herraje Negro Mate.

# Calidad Constructiva y Tecnología de Movimiento

## Estructura Premium:

Tablero hidrófugo de 18 mm.  
Máxima resistencia a la humedad  
y propiedades antibacterianas.



## Cajones BLUM Merivobox:

Acabado Gris Orion.  
Deslizamiento ultraligero  
sincronizado de extracción total  
con amortiguación integrada.



## Bisagras BLUM Clip Top:

Acabado exclusivo Negro Onix  
con tecnología Blumotion para  
un cierre absolutamente  
silencioso.



## Detalles de Larga Vida:

Soportes anti-vuelco y cantos  
sellados en ABS perimetral de 1mm.

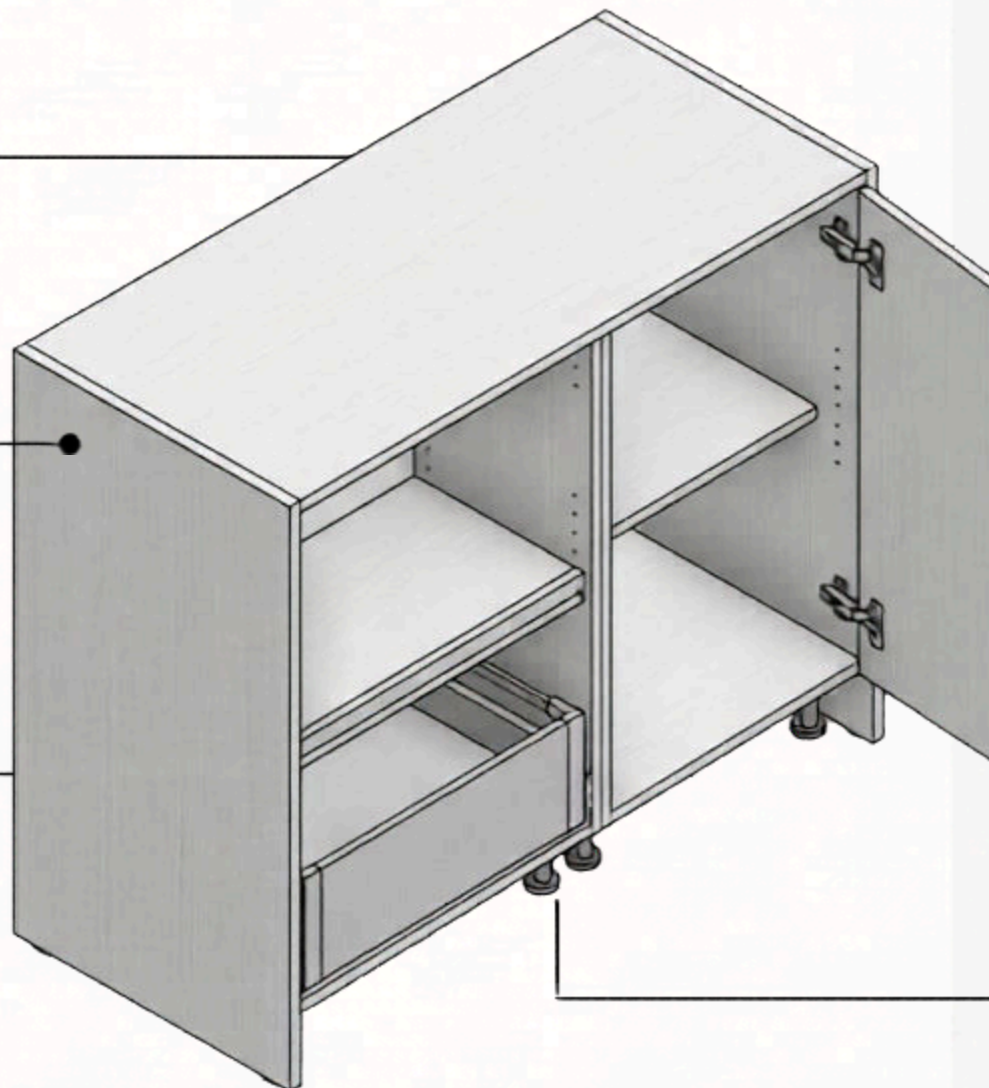

# Equipamiento Integrado: Estación de Coción



Placa de Inducción  
Candy CI633CE14UI

- 3 zonas de cocción
- Función Booster para calentamiento rápido
- Panel de control táctil



Horno Candy  
FIDCX502

- Capacidad de 65 Litros
- Alta eficiencia energética (Clase A)
- Estética limpia en Inox y Cristal Negro



Microondas Candy  
MIG1730DX

- Capacidad de 17 Litros
- Función Grill simultánea (1000W)
- Marco de integración a juego



Campana Integral  
Cata ARMONIA 60XA

- Gran capacidad de absorción (645 m<sup>3</sup>/h)
- Iluminación LED integrada
- Integración total e invisible bajo el mueble alto

# Equipamiento Integrado: Lavado, Frío y Aguas

Electrodomésticos diseñados para desaparecer tras los frentes de Blanco y Roble, manteniendo la armonía arquitectónica intacta.

## Frío



**Combi Integrable Candy  
CNBQL3518EV**

- Tecnología No Frost
- Funcionamiento ultra silencioso (35 DB)

## Lavado



**Lavadora Candy BC448M4D8JS y  
Lavavajillas Candy CI3ES3EOW**

- Lavavajillas alta capacidad (hasta 13 servicios)
- Lavadora de 8kg a 1400 rpm

## Zona de Aguas



**Fregadero Teka Acero Inoxidable**

- Instalación bajo encimera
- Máxima higiene y facilidad de limpieza

# Vivienda VI

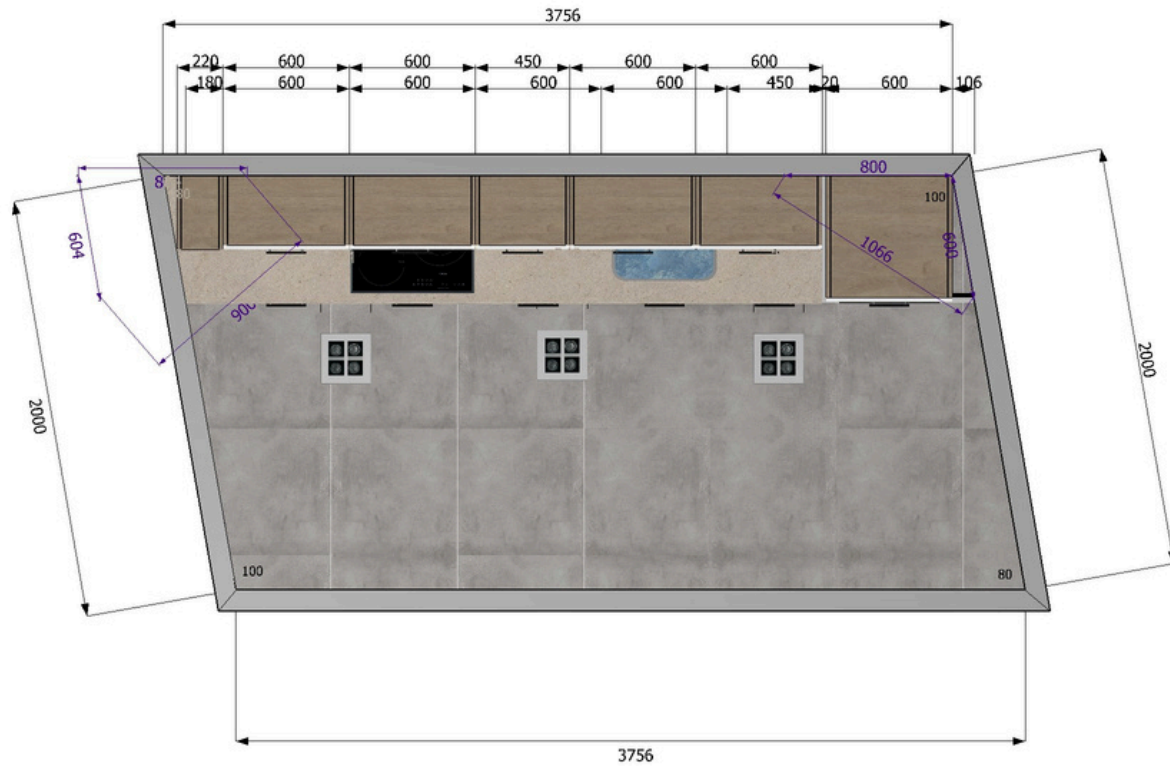

**Distribución:** Diseño lineal optimizado.

**Acabados:** Frontes en Blanco + Altos en Roble

**Detalles:** Integración completa de electrodomésticos en la columna izquierda

# Vivienda V2

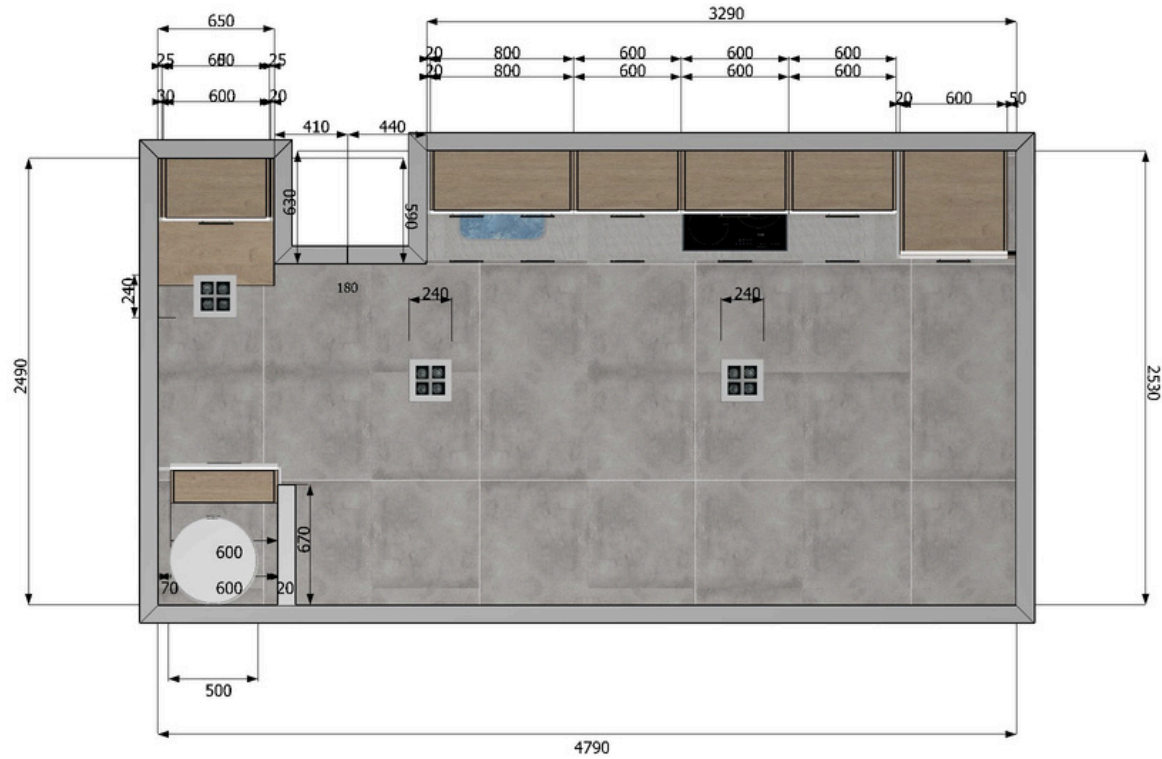

**Distribución:** Frente extendido de alta capacidad con nicho auxiliar.

**Ergonomía:** Horno bajo placa y microondas en mueble alto para facilitar flujos de trabajo.

# Vivienda V3

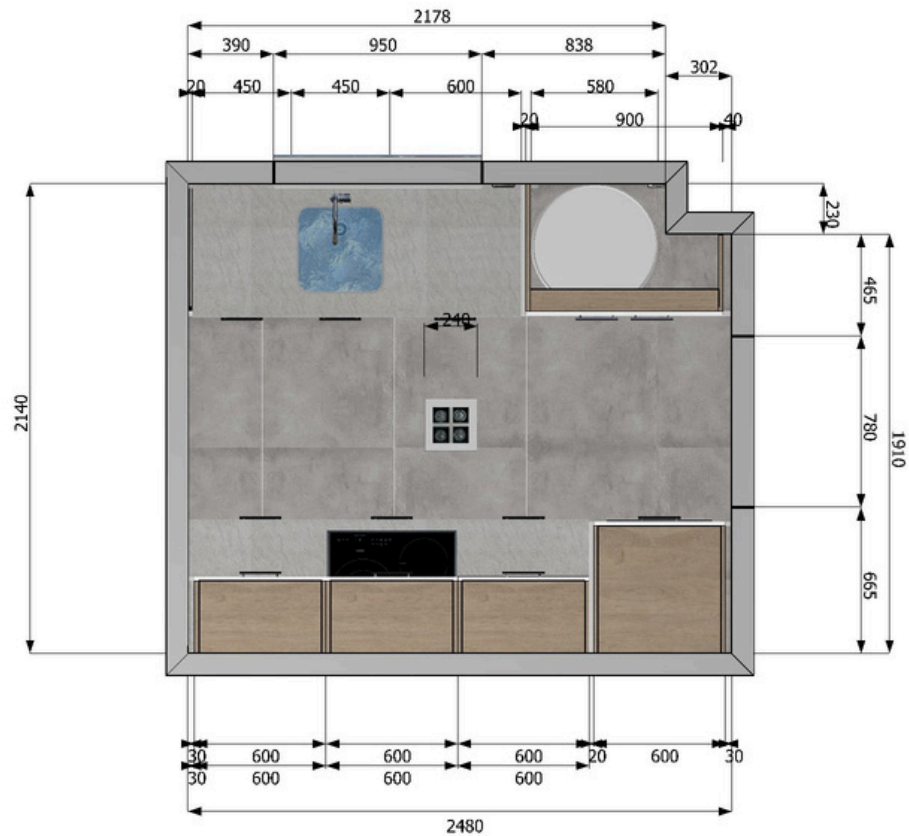

**Diseño Bi-zonal:** Separación inteligente entre la zona de aguas (bajo ventana) y el área de cocción y columnas.

**Estética:** Integración de electrodomésticos en columna unificando el volumen visual.



# Vivienda V4

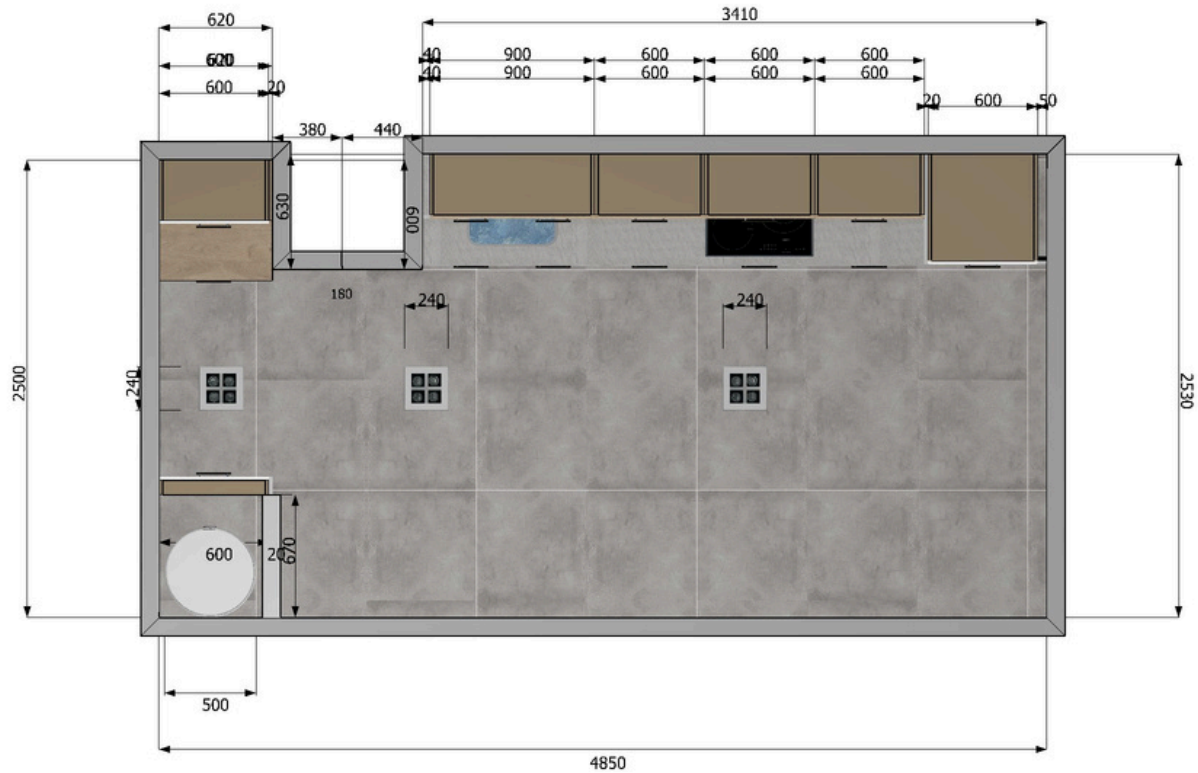

**Distribución:** Frente extendido de alta capacidad con nicho auxiliar.

**Ergonomía:** Horno bajo placa y microondas en mueble alto para facilitar flujos de trabajo.

# Vivienda V5

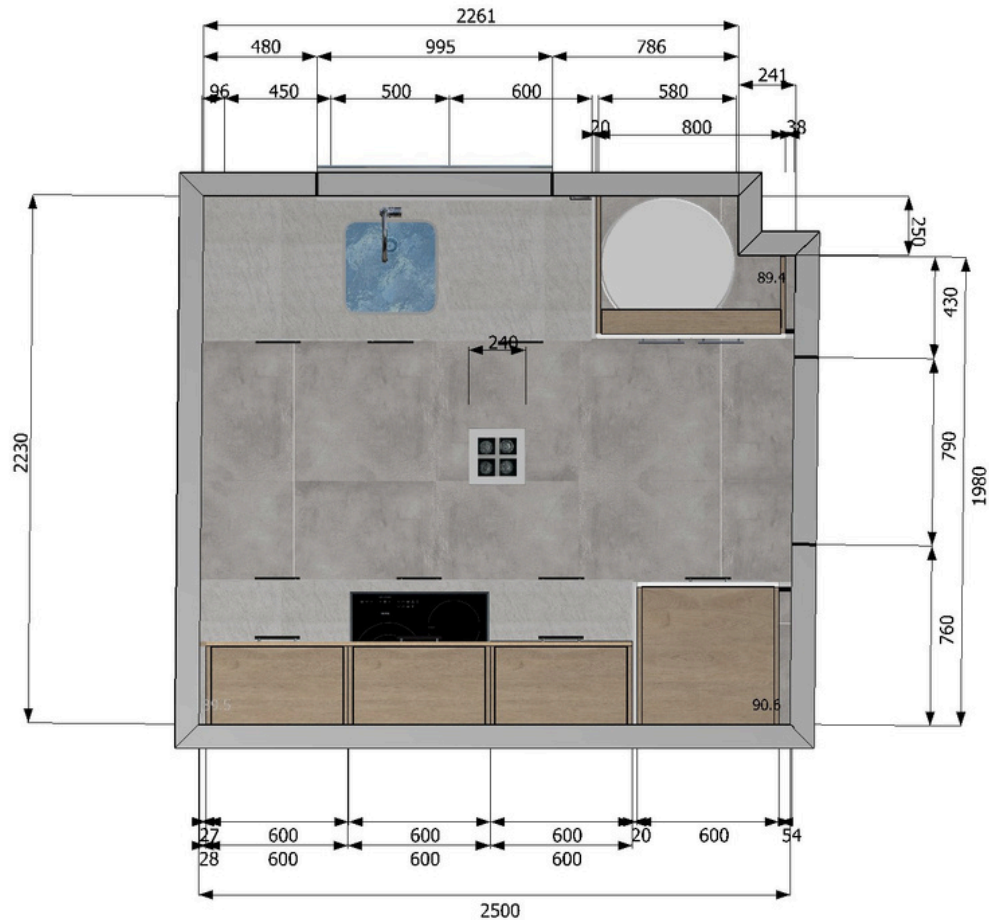

**Diseño Bi-zonal:** Separación inteligente entre la zona de aguas (bajo ventana) y el área de cocción y columnas.

**Estética:** Integración de electrodomésticos en columna unificando el volumen visual.





# Vivienda V7

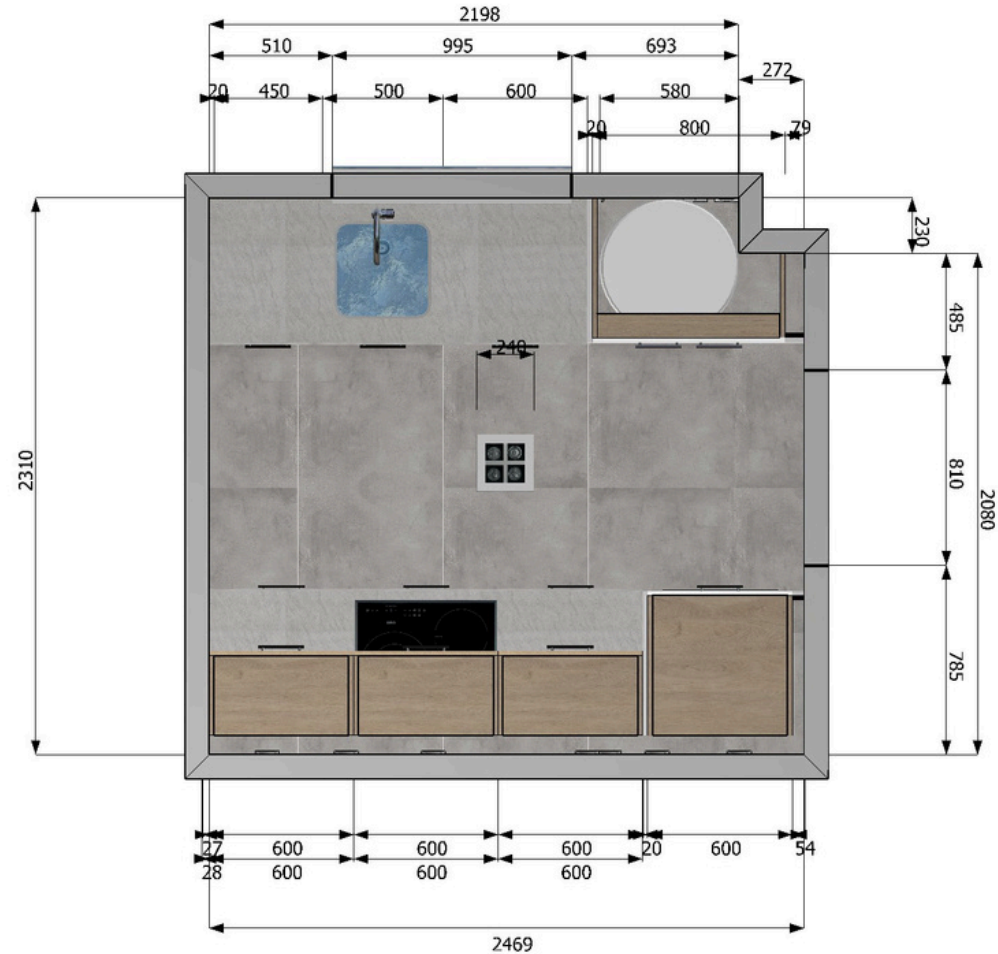

**Diseño Bi-zonal:** Separación inteligente entre la zona de aguas (bajo ventana) y el área de cocción y columnas.

**Estética:** Integración de electrodomésticos en columna unificando el volumen visual.



# Vivienda V8

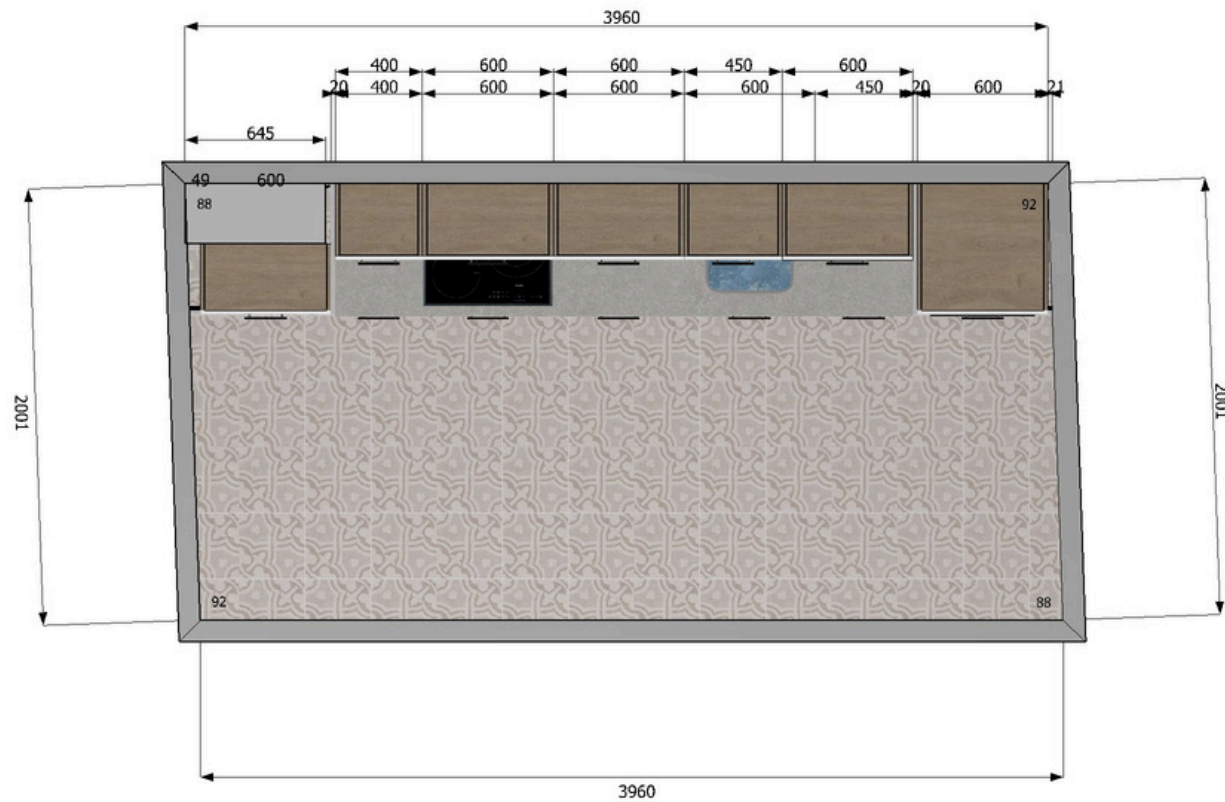

**Distribución:** Gran frente lineal enmarcado por dos imponentes bloques de columnas en Blanco puro.

**Almacenaje:** Capacidad maximizada con cajones Merivobox de extracción total bajo la zona de preparación.

# Vivienda V9

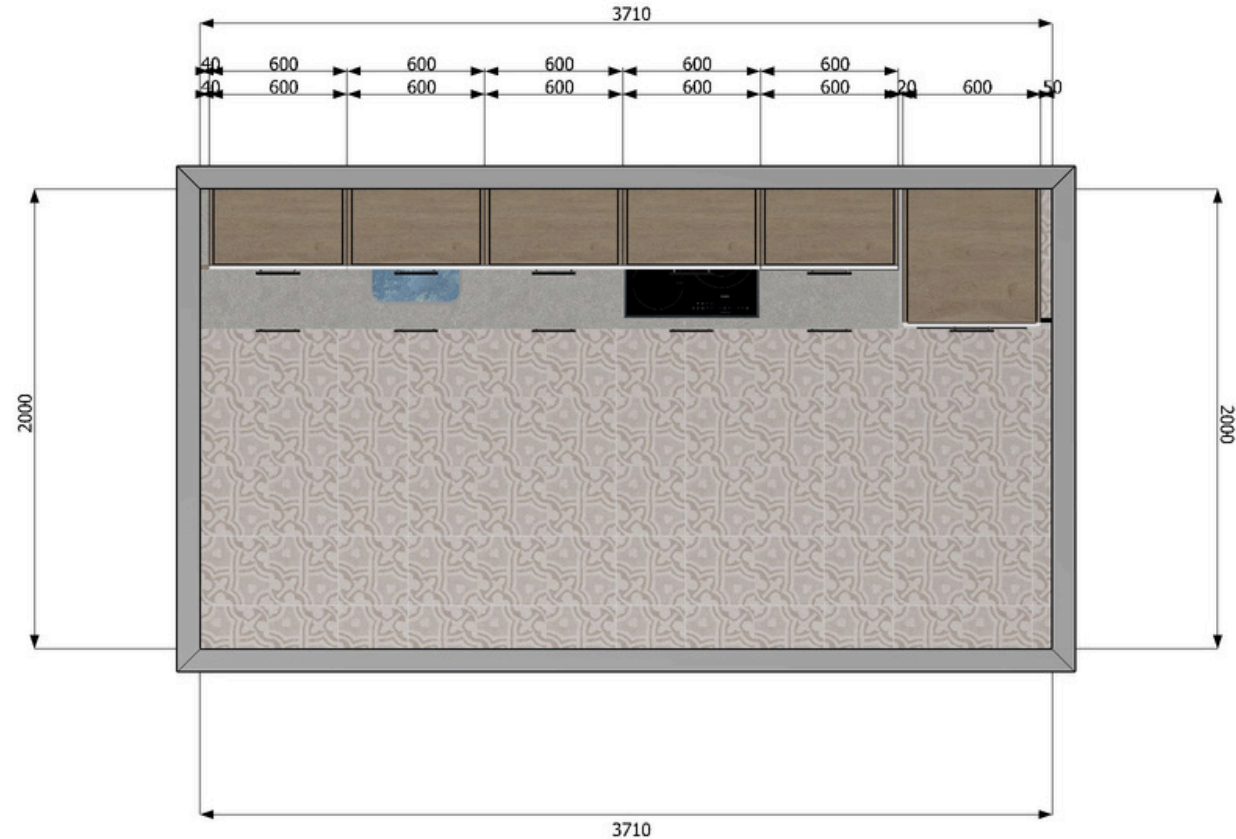

**Distribución:** Línea de diseño ininterrumpida.

**Estética Frontal:** El contraste del Roble superior enmarca perfectamente el espacio de trabajo contra los frentes inferiores.

# Residencial Sacramento 4: Donde el Diseño Encuentra su Hogar



Material es Nobles  
(Blanco, Roble, Porcelánico)



Tecnología Alemana Oculta  
(Herrajes BLUM)



Equipamiento Total  
(Candy / Cata)

---

## Sacramento4

Descubra el espacio diseñado para su forma de vivir.

